



Startujeme
vaše inovace

Komponenty

PRO STÍNICÍ TECHNIKU





Obsah

- 01 O FIRMĚ
- 02 OKENNÍ A DVEŘNÍ SÍŤ
- 03 INTERIÉROVÉ ŽALUZIE
- 04 EXTERIÉROVÉ ŽALUZIE
- 05 SLUŽBY A TECHNOLOGIE
- 06 STROJE ZEBR
- 07 KONTAKT

ZEBR S.R.O.

Startujeme vaše inovace

Jsme ZEBR – česká technologická firma zabývající se vývojem a výrobou strojních technologií světové kvality.

Vyrábíme stroje pro automatizaci výroby interiérových a exteriérových žaluzií. Nabízíme širokou škálu komponentů pro obor stínící techniky. Naše produkty z Milovic u Mikulova najdete po celém světě — od Austrálie po Mexiko.

Jsme spolehlivý partner všech našich zákazníků. Provázíme je na cestě k inovacím, které je efektivně posouvají dopředu.

Mezi naše hodnoty patří:

KVALITA

Naše produkty mají světovou kvalitu.

INOVACE

Jsme inovativní v myšlení i aplikacích nejnovějších technologií.

PŘÍSTUP

Zákazníkům vycházíme vstříc.
Hledáme společně nová vyhovující řešení.

SPOLEHLIVOST

Garantujeme rychlý servis i dodávky náhradních dílů.



HISTORIE

30 let zkušeností

Na trhu se stínící technikou působíme už déle než 30 let. Nasbírali jsme tak mnoho zkušeností, díky kterým posouváme kupředu naše technologie i výrobky.

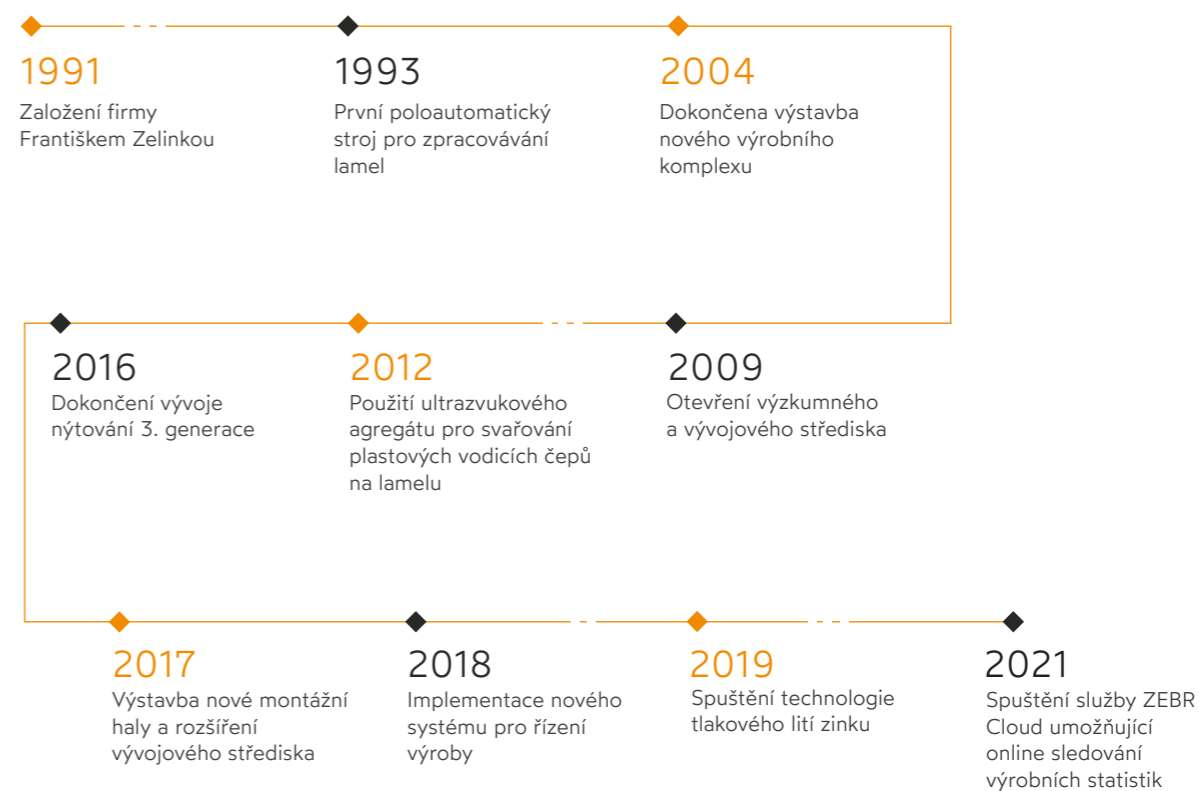

František Zelinka
zakladatel firmy

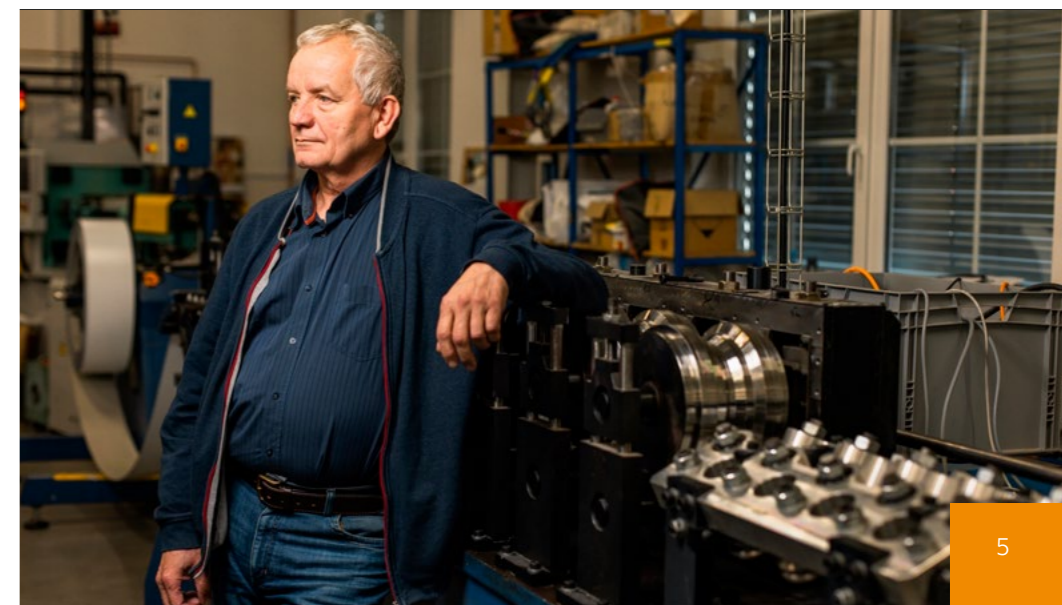

KOMPONENTY

Okenní a dveřní sítě

Produkujeme a dodáváme komponenty potřebné k výrobě pevných sítí proti hmyzu. Nabízíme válcované hliníkové profily pro okenní i dveřní sítě, včetně plastových i kovových výlisků a dalšího příslušenství.

Díky široké škále nabízených profilů – tvarově i barevně rozdílných, je možné zvolit nejvhodnější variantu pro vybraný typ oken či dveří.

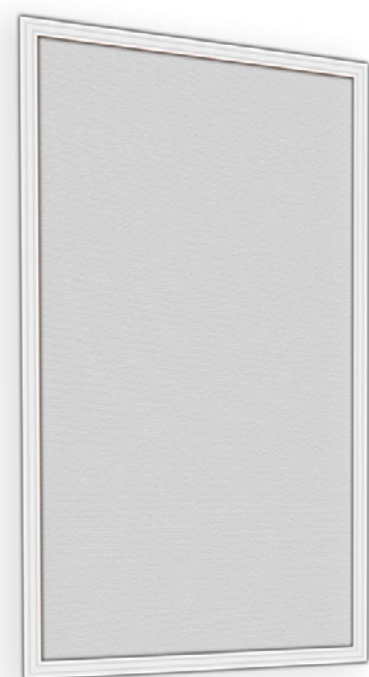

KOMPONENTY OKENNÍ SÍŤ

Profily pro okenní síť nabízíme ve variantách: **STANDARD**, **R50** a **LEM**. Jednotlivé profily pro okenní síť spojujeme pomocí plastových dílů. Ty mohou být po montáži viditelné, anebo ukryté uvnitř profilu.

Při větších rozměrech dochází působením vypnutí síťoviny k prohýbání rámečku směrem dovnitř. Tomu umíme předejít vložením vodorovných svislých nebo křížových výtuh.

Hotové síť se jednoduše připevňují k okennímu rámu pomocí otočných držáků. Tento způsob uchycení má výhodu v tom, že se nemusí vrtat do rámu oken. Síť lze namontovat zevnitř a jsou snadno odnímatelné.

Profily sítí i všechny viditelné spojovací plastové komponenty vyrábíme v sedmi barevných odstínech. Zákazník si tak může vybrat barevné varianty podle svého přání.

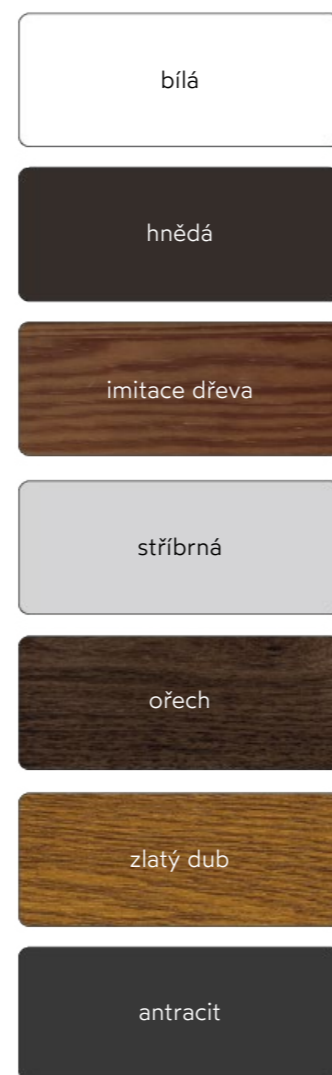

Válcovaný
hliníkový profil



Nízká
hmotnost



Oboustranně
lakovaný plech



Snadná montáž
i demontáž



Vypalovací lak
v barvě RAL



Možnost atypického provedení



Vysoká pevnost
a tuhost v rámu



Široká barevná
škála provedení

PROFILY OKENNÍ SÍŤ 3 VARIANTY

STANDARD
25 x 10 x 5000 mm

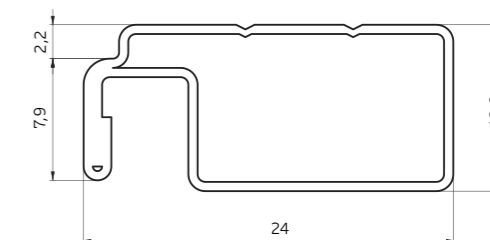

R50
33 x 11 x 5000 mm

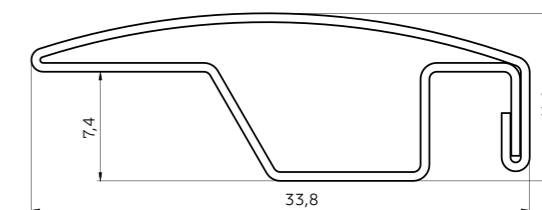

LEM
31 x 12 x 5000 mm

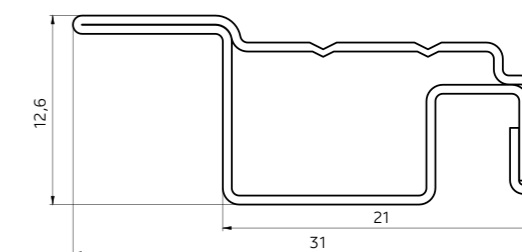

KOMPONENTY DVEŘNÍ SÍTĚ

Produkujeme veškeré komponenty pro výrobu a kompletaci dveřních sítí proti hmyzu. Nabízíme dvě varianty – profily **DOOR** a **R18**.

Jednotlivé profily se spojují pomocí plastových dílů, které jsou po montáži viditelné, anebo jsou skryty uvnitř profilu.

Rám se připevňuje pomocí obyčejných nebo samozavíracích pantů. Dovřeni zajišťují praktické magnety. Celý rám je uprostřed zpevněn příčkou, díky které jsou síťové dveře pevnější. Na přání zákazníka můžeme dodat i okopovou lištu.

Profily a veškeré viditelné spojovací plastové komponenty vyrábíme standardně v sedmi barevných odstínech. Zákazník si tak může vybrat barevnou variantu podle svého přání. V případě specifických požadavků, umožňujeme výrobu i jiných odstínů.

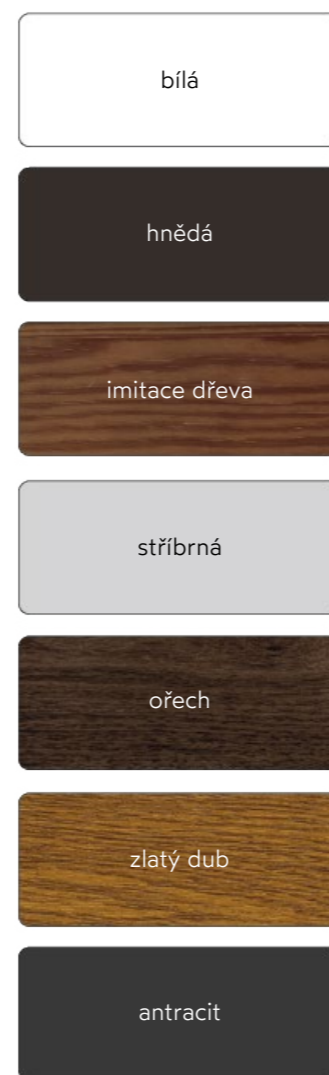

Oboustranně
lakovaný plech



Válcovaný
hliníkový profil



Vypalovací lak
v barvě RAL



Snadná montáž
i demontáž



Vysoká pevnost
a tuhost v rámu



Možnost atypického
provedení



Pravá nebo levá
strana otevírání



Široká barevná
škála provedení



Nízká
hmotnost



Těsnící kartáček
pro zamezení vniku nečistot

PROFILY DVEŘNÍ SÍTĚ 2 VARIANTY

DOOR

52 x 18 x 5000 mm

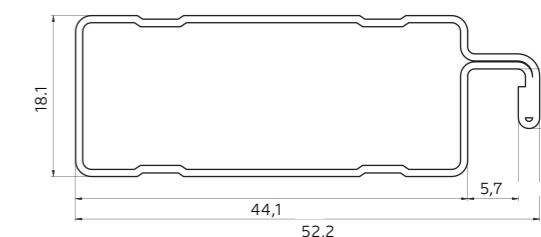

R18

50 x 18 x 5000 mm

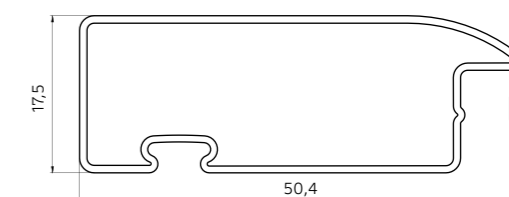

POTŘEBUJETE OBJEDNAT KOMPONENTY?

Chcete si u nás objednat komponenty? Nebo se jen poradit o vhodné variantě? Kontaktujte nás na emailové adrese lisovna@zebr.cz.

V případě dlouhodobé spolupráce si můžete jednoduše objednat zboží přes náš e-shop – shop.zebr.cz.

KOMPONENTY

Interiérové žaluzie **ZEUS**

Náš vlastní žaluziový systém **ZEUS** s elegantím designem je určený pro plastová i dřevěná okna. Vyrábíme a dodáváme veškeré komponenty potřebné k jeho složení.

Systém ZEUS se vyznačuje nízkým množstvím použitých komponentů, sníženou hlučností a jednoduchou montáží.

Komponenty se vyrábí v odstínech bílé RAL 9016, hnědé RAL 8014, imitace dřeva RAL 8003 a stříbrné RAL 9006.

Variabilní systém, který lze kombinovat s dalšími systémy a komponenty naší výroby.



SYSTÉM ZEUS VÝHODY

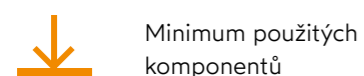

Minimum použitých komponentů



Vysoká kvalita provedení a materiálů



Moderní design



Dva různé typy profilů



Možnost vložení brzdy žaluzie



Jednoduchá montáž



Výroba nástroje na zpracování profilů žaluzie



Výběr z více barevných provedení

SYSTÉM ZEUS FUNKCE

VÝBĚR je možný mezi standardním i celostínícím provedením a při zachování použitých komponentů se rozhodnout pro rovný nebo oblý (rádiusový) design žaluzie.

MONTÁŽ systému lze provádět díky promyšlené konstrukci upínacích otvorů jak do rámu okna, tak do zasklívací lišty.

OVLÁDÁNÍ celostínící žaluzie je možné pomocí praktického řetízku, který využívá moderní bezpřevodkový mechanismus měnící rotační pohyb na lineární. Tímto ovládacím prvkem lze ovládat jak velikost stíněné plochy, tak intenzitu propuštěného světla.



SYSTÉM ZEUS KOMPONENTY

Systém ZEUS se skládá z několika komponentů – v závislosti na zvoleném profilu a jeho vlastnostech. Všechny komponenty lze objednat a dodat v jakémkoliv požadovaném množství.

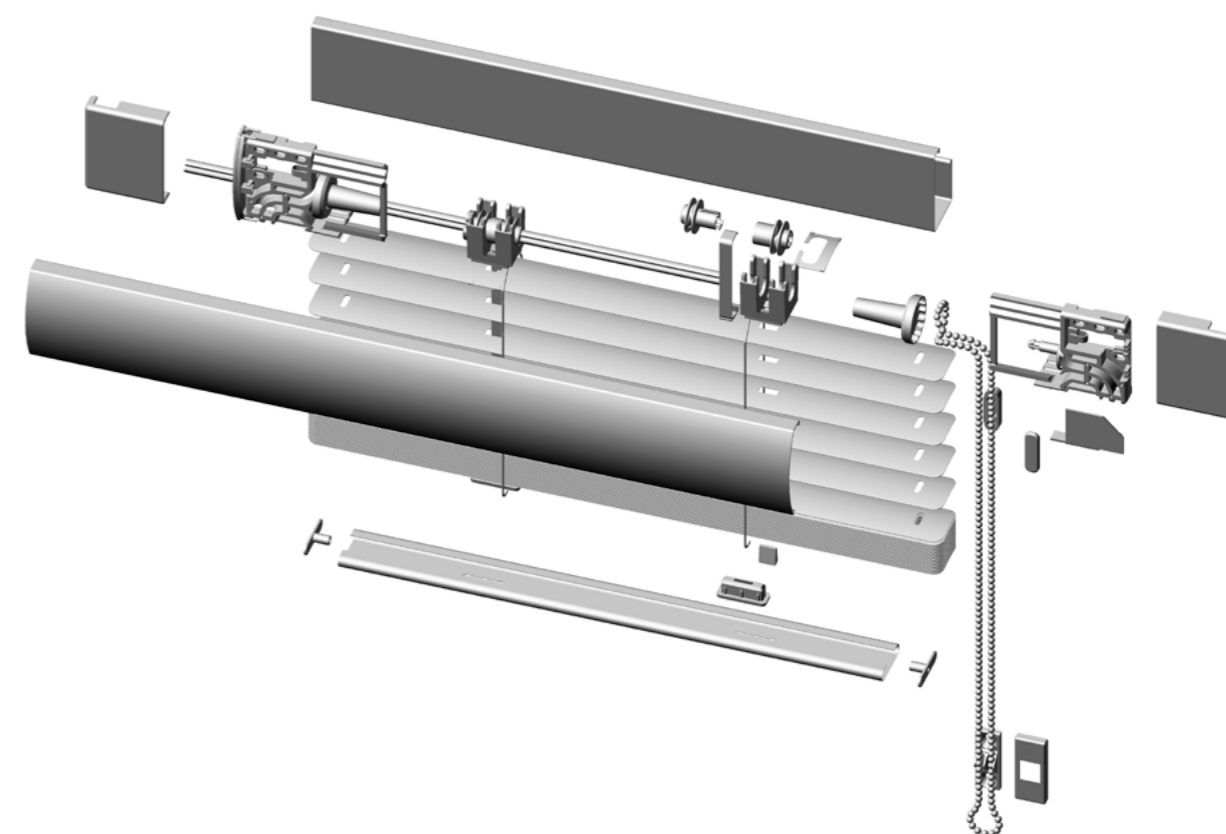

DRŽÁK ŘETÍZKU



LOŽISKO



DOLNÍ PROFIL

KOMPONENTY

Exteriérové žaluzie

Produkujeme a dodáváme komponenty potřebné ke kompletaci a výrobě exteriérových žaluzií. Mezi nabízené komponenty řadíme plastové boční ucpávky spodního profilu, kovové i plastové vodící čepy, ocelové háčky pro fixaci žebříčku, plastová těsnění do lamel a do vodících lišt.

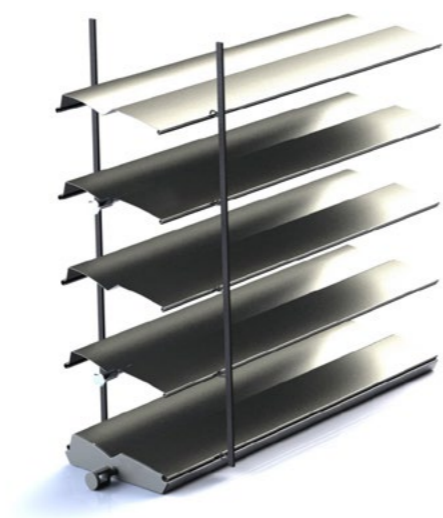

PRO VÝROBU EXTERIÉROVÝCH ŽALUZIÍ KOMPONENTY



VODÍCÍ ČEPY

ZINEK, PLAST

- Slitina zinku – Zamak
- Povrchová úprava pro venkovní použití
- Univerzální kovový čep, pro všechny typy lamel kromě typických tvarů lamel C, Flach, S a Z
- Vhodné pro automatické nýtování
- Navrženo ve spolupráci s výrobcí žaluzií
- Možnost vlastního návrhu dle požadavků zákazníka



FIXAČNÍ HÁČKY

NEREZOVÁ OCEL

- Standardní nebo miniaturní velikost
- Fixace žebříčku k lamele

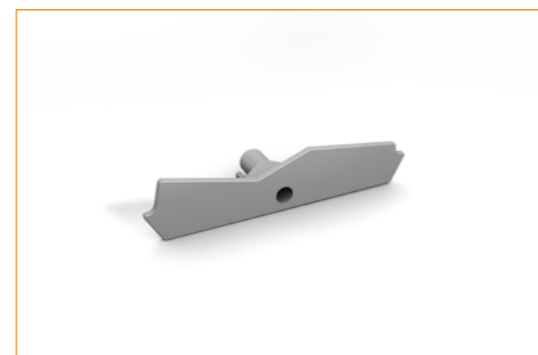

BOČNÍ UCPÁVKY EXTRUDOVANÉHO PROFILU

PLAST

- Kvalitní plasty pro venkovní použití (UV ochrana)
- Možnost vlastního loga
- Široká barevná škála
- Možnost výroby individuálního tvaru



TĚSNĚNÍ

PLAST

- Šedé plastové těsnění pro lamelu
- Eliminace hluku při špatném počasí
- Černé těsnění do vodících lišt



NABÍZÍME

Služby a technologie

Na základě našich znalostí a zkušeností, jsme schopni zajistit individuální výrobu komponentů z plastu, hliníku nebo zinkové slitiny. Nemusí se jednat pouze o komponenty k využití pro stínící techniku.

DOSTUPNÉ TECHNOLOGIE:

- ◆ VÁLCOVÁNÍ
- ◆ LISOVÁNÍ A VYSTŘIHOVÁNÍ
- ◆ VSTŘIKOVÁNÍ
- ◆ RAPID PROTOTYPING
- ◆ TLAKOVÉ LITÍ ZINKU

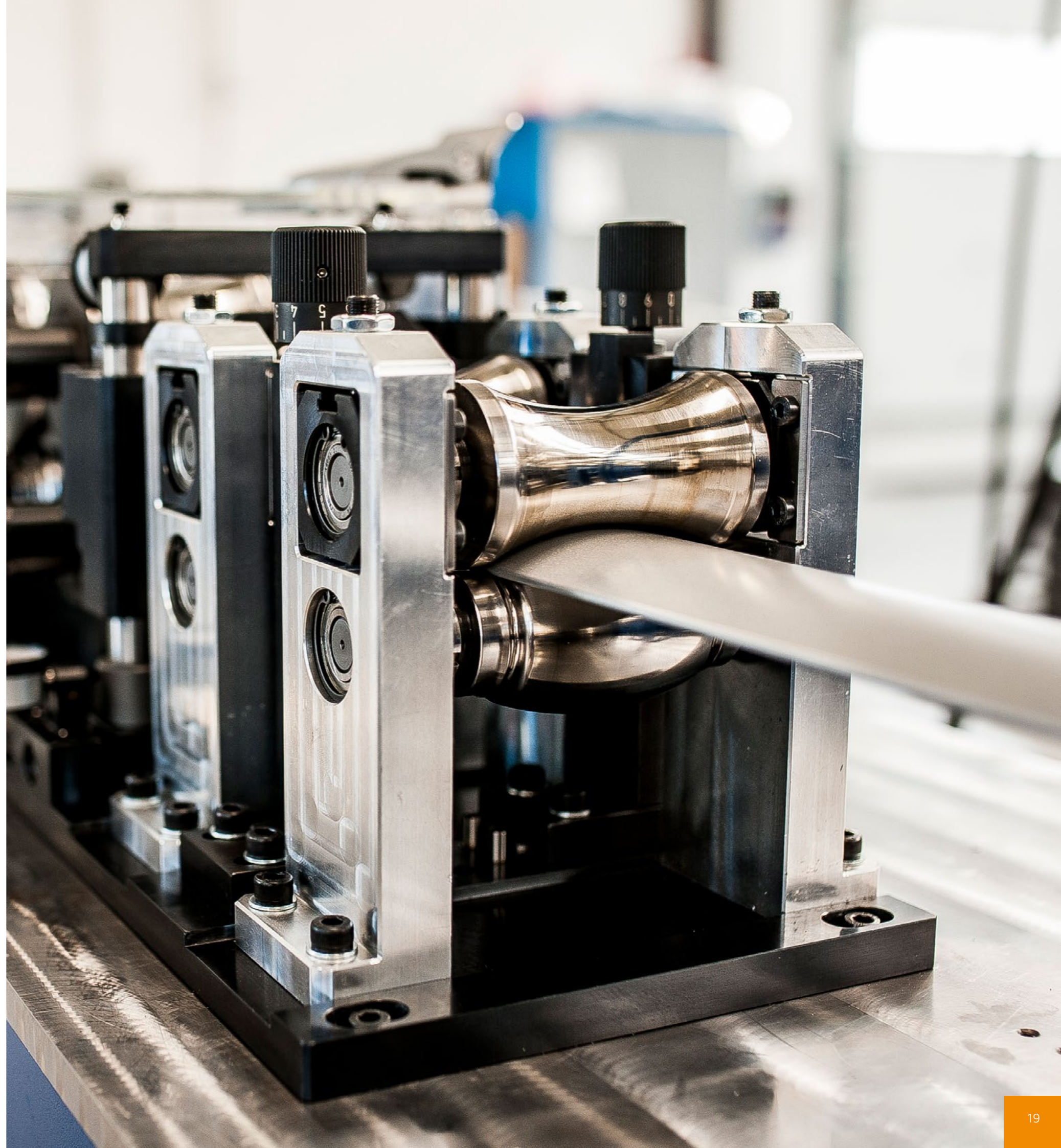



TECHNOLOGIE VSTŘIKOVÁNÍ PLASTŮ

VÝLISKY

- Výroba technických výlisků z termoplastů
- Kalkulace ceny výlisků a formy
- Vývoj a spolupráce při výrobě nových výlisků
- Tvorba předvýrobních prototypů – **Rapid prototyping**
- Konstrukce forem, výroba forem, údržba provozovaných forem
- Vzorování, návrh materiálů, barev
- Lisování plastových dílů a součástí
- Montáž plastových dílů, další manipulační práce



MATERIÁL
PA 6, ABS, PS,
ASA, POM, PE, PC

TECHNOLOGIE TVÁŘENÍ KOVŮ

VÁLCOVÁNÍ

Válcování profilu dle zadaných rozměrů a parametrů na našich válcovacích tratích.



MATERIÁL
Ocelový plech
Hliníkový plech



LISOVÁNÍ PLECHOVÝCH DÍLŮ

Výroba plechových dílů používaných pro interiérové žaluzie a sítě proti hmyzu. Disponujeme několika velikostmi výstředníkových lisů na tváření.



MATERIÁL
Ocelový plech
Hliníkový plech



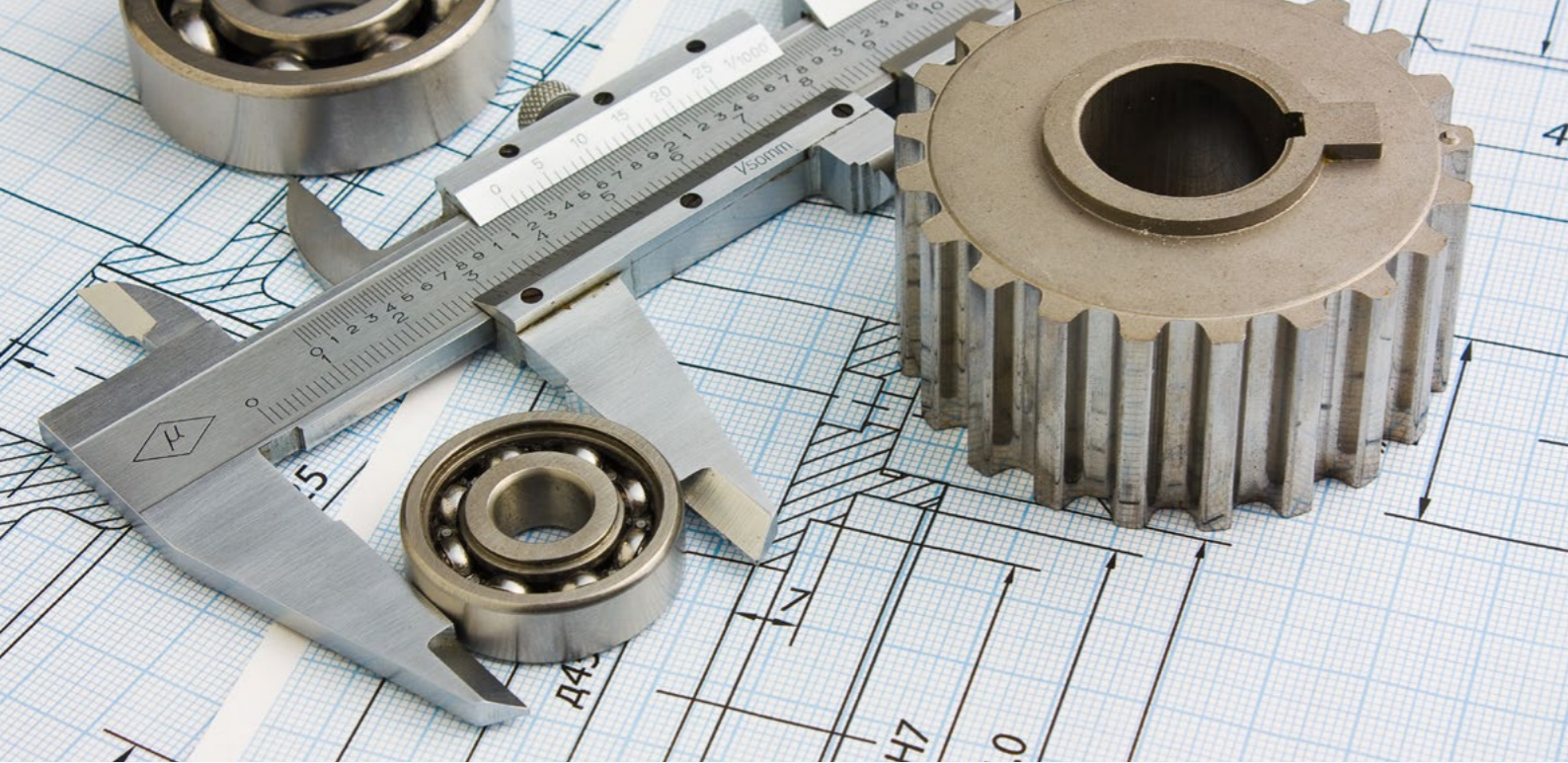

TECHNOLOGIE TLAKOVÉ LITÍ ZINKU

ZAMAK

Díky snadnému použití, rychlým cyklům (2 sekundy/díl) a nízkým teplotám tavení (400–500 °C) se slitiny zinku (Zamak) stále více využívají v různých výrobních odvětvích – mechanické součásti v nábytkářském průmyslu, automobilovém průmyslu atd.

Nabízíme komplexní řešení, konstrukci, výrobu odlitků, a to včetně forem.

TECHNOLOGIE PROTOTYPING

VÝVOJ VÝLISKŮ

V rámci prototypingu nabízíme vývoj součástek za pomoci technologie 3D tisku. Tato technologie nabízí rychlé odzkoušení předsériové nebo malosériové výroby s nízkými náklady na pořízení formy.



MATERIÁL
PA 6, ABS, PS,
ASA, POM, PE, PC
Možnost barevných
variant, UV stabilizátorů
a dalších aditiv



POSTUP TVORBY PROTOTYPU



1. Zaměření součástky

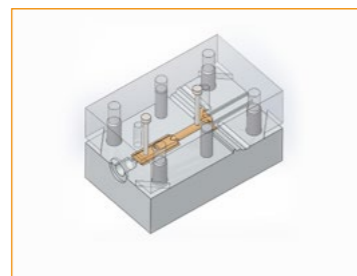

2. Konstrukce hliníkové formy ve vlastní nástrojárně



3. Výroba vylisku z vybraného materiálu



STROJE ZEBR

Stroje pro výrobu žaluzií

SVĚTOVÁ KVALITA

ZEBR produkuje stroje světové kvality pro výrobu interiérových a exteriérových žaluzií. Stroje nabízíme v různých stupních automatizace – od základních, které jsou určeny pro začínající výrobce, až po složité několikaúrovňové linky, které jsou ideální pro společnosti s vysokokapacitní produkcí.

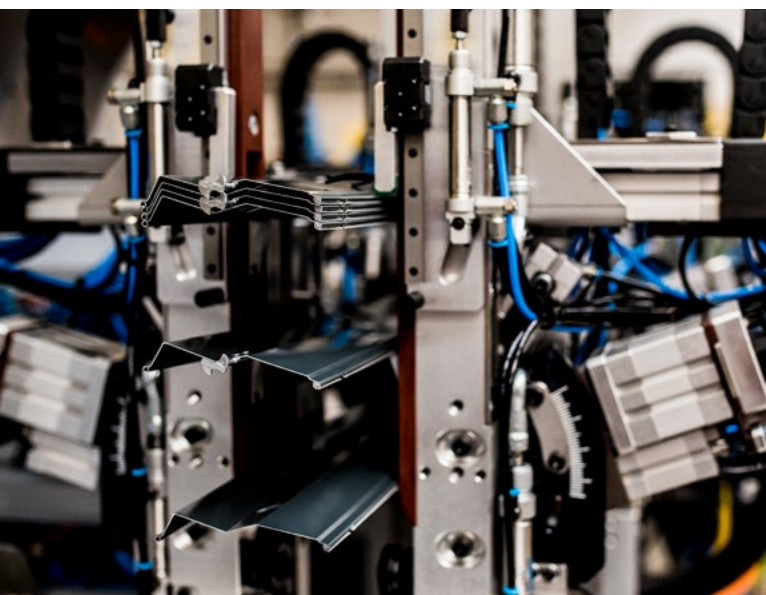

FUNKCE

Stroje jsou určeny pro zpracování lakované hliníkové pásky. Pomocí válcování profilů dochází k natvarování lamely, následně prostřížení požadovaných otvorů, ustřížení na požadovanou délku, popřípadě navlečení lamely do žebříčku. Výsledným produktem je žaluzie připravená k montáži.

AUTOMATIZACE

Stroje dělíme dle produkce na interiérové nebo exteriérové. Nabízíme řešení na míru zákazníkovi v různých úrovních automatizace a produktivity. Ke všem strojům nabízíme servis i další příslušenství potřebné k výrobě žaluzií.



ZEBR MACHINE CLOUD.

Ke strojům s vyšší automatizací nabízíme online software ZEBR MACHINE CLOUD pro sledování a vyhodnocování efektivity výroby.

ZEBR MACHINE CLOUD umožňuje dálkové ovládání strojů a hlášení o funkčnosti případně disfunkčnosti bez narušení chodu výroby.

DOKUMENTACE A SERVIS

Samozřejmostí je dodání veškeré dokumentace ke strojům a zaškolení vašich pracovníků. Podporu nabízíme zákazníkům po celém světě. Zajišťujeme servis strojů za pomoci vlastních servisních techniků. Postaráme se i o dodání náhradních dílů či komponentů.



EXPORTUJEME PRO

Celý svět

V případě zájmu o produkty ZEBR nás neváhejte kontaktovat. Rádi vám poradíme a navrhne vhodné řešení na míru vašim potřebám.



KONTAKT

ZEBR s.r.o.
Milovice 178, 691 88
Česká republika
www.zebr.cz

+420 777 753 551
info@zebr.cz

SOCIÁLNÍ SÍŤ

ZEBR_CZ
ZEBR
ZEBR s.r.o.



STARTUJEME
Vaše inovace

